

STM KQE 3.1.0.1 T24

STM KQE 3.1.0.1 T24

Streckmetall-Quadrat Einlegesystem T24

Siatka cięto-ciągniona - formaty kwadratowe - system wkładany

Konstruktion für handelsübliche T24 Schiene

Konstrukcja z standardową szyną T24

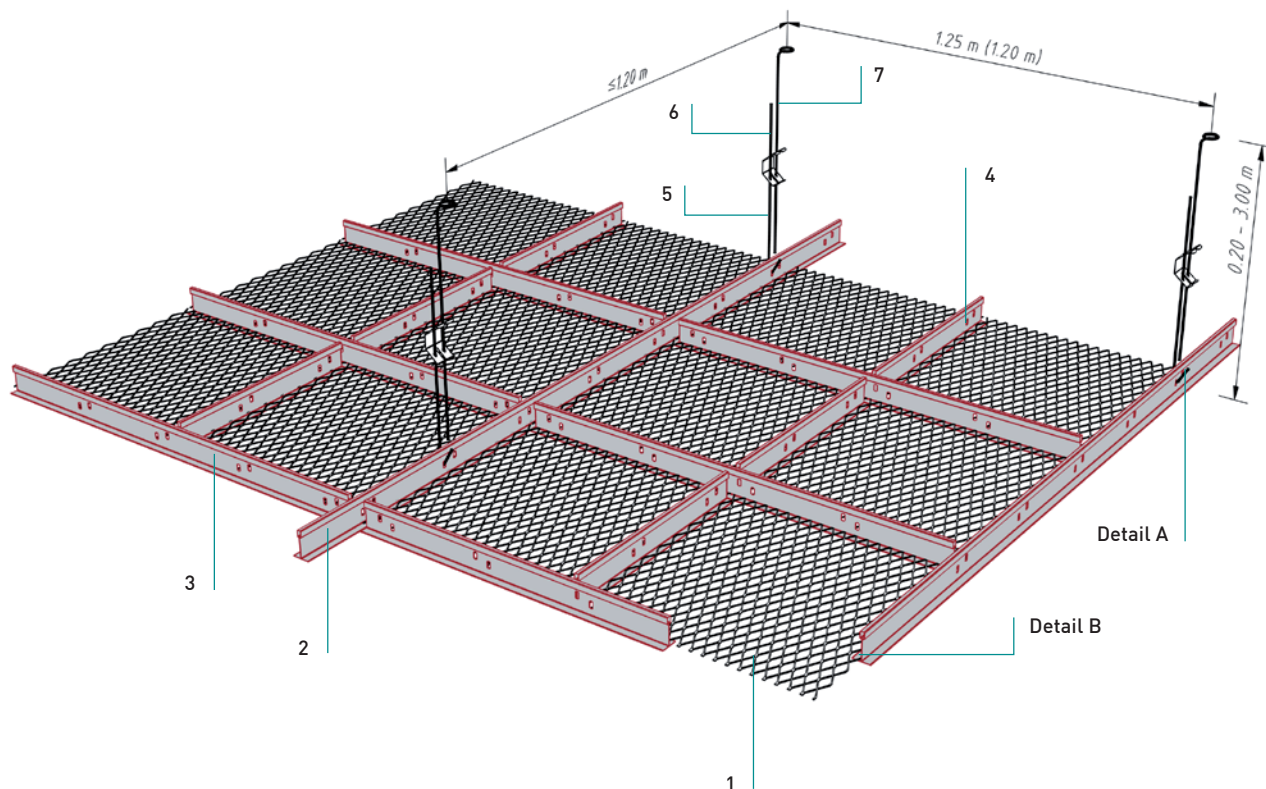

Normbedarf pro m ² Zużycie normatywne na m ²	Modul 625 Schiene T24		Modul 600 Schiene T24		
	Stk/m ²	Stk/m ²	Stk/m ²	Stk/m ²	
Streckmetall Zuschnitt docięty format siatki cięto-ciągnionej	1	620 mm Ø	2,56	595 mm Ø	2,78
T-Tragschiene szyna nośna T	2	L=3750 mm	0,21	L=3600 mm	0,23
T-Querschiene szyna poprzeczna T	3	L=1250 mm	1,28	L= 1200 mm	1,39
T-Querschiene szyna poprzeczna T	4	L=650 mm	1,28	L=600 mm	1,39
Abhängedraht mit Haken drut wieszakowy z hakiem	5		0,67		0,70
Schnellspannfeder sprężyna wieszaka dwuhakowego	6		0,67		0,70
Abhängedraht mit Öse drut wieszakowy z oczkiem	7		0,67		0,70

STM KQE 3.1.0.1 T24

Streckmetall-Quadrat Einlegesystem T24

Siatka cięto-ciągniona - formaty kwadratowe - system wkładany

Details

Detale

**Detail A**
Detale A

- Montage Abhänger
- Montaż na wieszaku

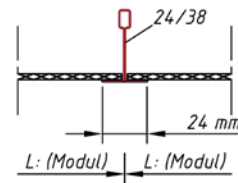
**Detail B**
Detale A

- Auflage T-Schiene 24 / 38
- Montaż na szynie T 24 / 38

Randabschlüsse

Przyłączenia krawędzi

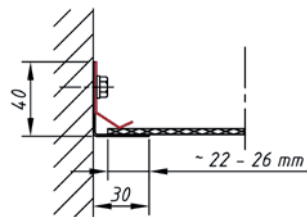

Randanschluss auf L-Winkel mit Fixierfeder
Przyłączenie do ściany dociętego formatu SCC nakładane-
go na profilu przyściennym L z profilem zaciskowym

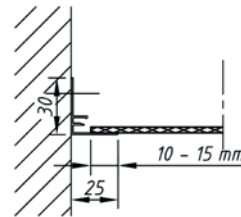

Auflage auf Randwinkel/Federleiste
Przyłączenie do ściany dociętego formatu SCC nakładane-
go na profilu przyściennym FL

STM KQE 3.1.0.1 T24

Streckmetall-Quadrat Einlegesystem T24

Siatka cięto-ciagniona - formaty kwadratowe - system wkładany

Maschenformate

Formaty oczek siatki

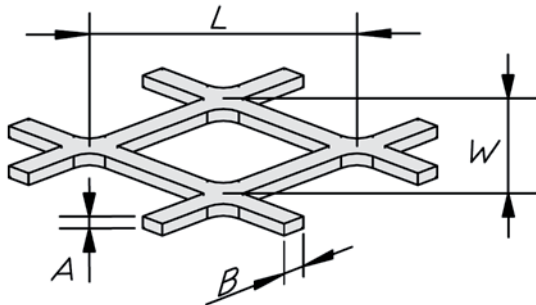

L = Maschenlänge
W = Maschenbreite
B = Stegbreite
A = Stegdicke
L x W x B x A

L = Długość oczka
W = Szerokość oczka
B = Szerokość mostka
A = grubość mostka
L x W x B x A

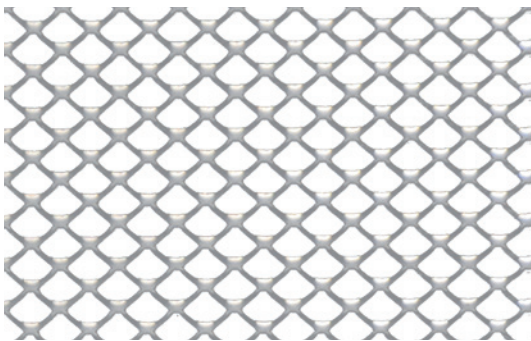

Masche 10 x 7,5 x 1,5 x 1,0 [mm]
Oczko
freier Querschnitt ca. 60%
prześwit względny

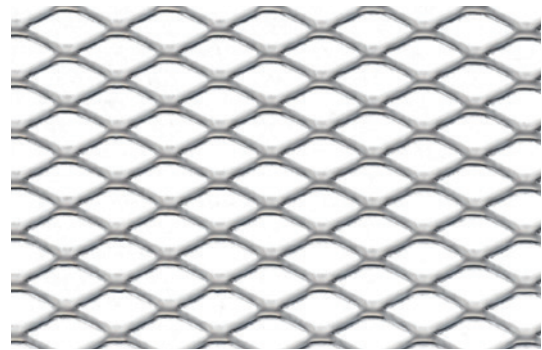

Masche 16 x 8 x 1,5 x 1,0 [mm]
Oczko
freier Querschnitt ca. 62,5%
prześwit względny

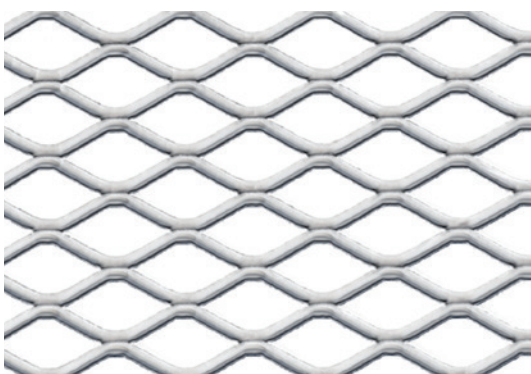

Masche 22 x 12 x 2,0 x 1,5 [mm]
Oczko
freier Querschnitt ca. 66,7%
prześwit względny

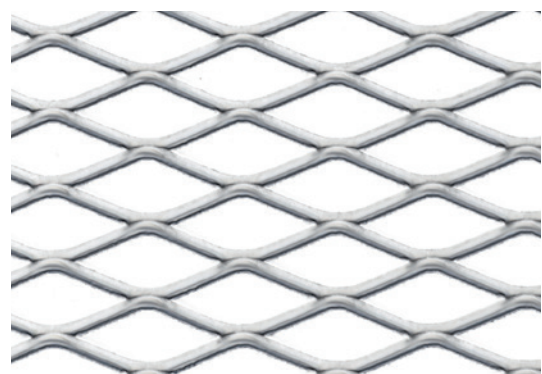

Masche 30 x 12 x 2,0 x 1,5 [mm]
Oczko
freier Querschnitt ca. 66,7%
prześwit względny

STM KQE 3.1.0.1 T24

Streckmetall-Quadrat Einlegesystem T24

Siatka cięto-ciągniona - formaty kwadratowe - system wkładany

Maschenformate

Formaty oczek siatki

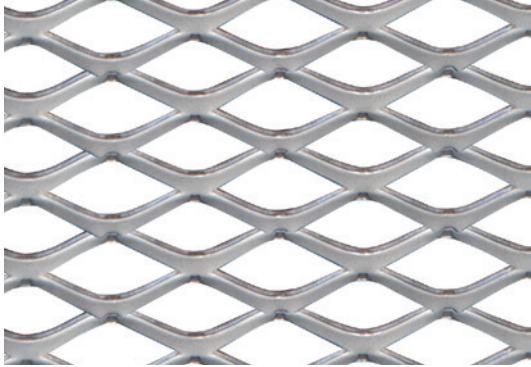

Masche 30 x 15 x 4 x 1,5 [mm]
 Oczko
 freier Querschnitt ca. 46,3%
 prześwit względny

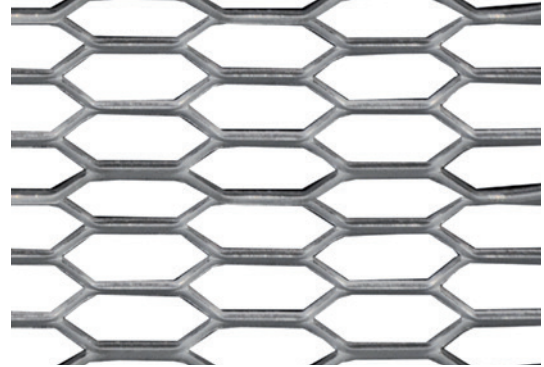

Masche 44 x 10 x 2 x 1,5 [mm]
 Oczko
 freier Querschnitt ca. 60,0%
 prześwit względny

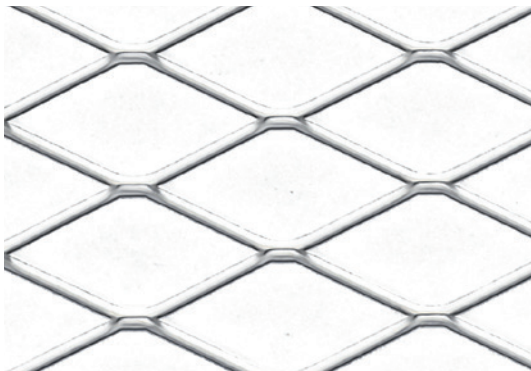

Masche 50 x 22 x 2,5 x 1,5 [mm]
 Oczko
 freier Querschnitt ca. 77,3%
 prześwit względny

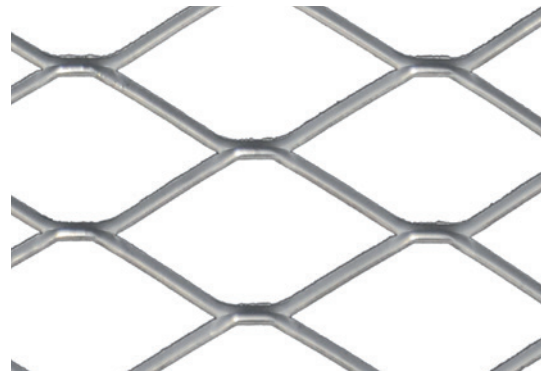

Masche 60 x 32 x 3 x 1,5 [mm]
 Oczko
 freier Querschnitt ca. 81,3%
 prześwit względny

Weitere Maschenformate auf Anfrage

Inne formaty oczek na życzenie

STM KQE 3.1.0.1 T24

Streckmetall-Quadrat Einlegesystem T24

Siatka cięto-ciągniona - formaty kwadratowe - system wkładany

Material

Materiał

Verzinktes Stahlblech

Stal ocynkowana

Brandverhalten

Klasyfikacja ogniowa

A1 - nicht brennbar nach EN 13501-1

A1 - niepalne według EN 13501-1

Schallabsorption

Cłtonność akustyczna

siehe Handbuch Geprüfte Akustik bzw. Datenblatt
patrz folder „Sprawdzona akustyka“ lub karta da-
nych poszczególnej perforacji

Normen

Normy techniczne

- Die Komponenten entsprechen der DIN 18168, PN-B-02151-4 und der EN 13964 inkl. CE-Kennzeichnung der Standardsysteme.
- Die Produktion erfolgt nach den Richtlinien der TAIM (Technischer Arbeitskreis industrieller Metalldeckenhersteller) sowie der Fural-Werksnormen.
- Komponenty spełniają wymagania DIN 18168, PN-B-02151-4 jak i EN 13964 wraz z oznaczeniem CE standardowych systemów
- Produkcja odpowiada standardom TAIM (Techniczne Stowarzyszenie Producentów Sufitów Metalowych) jak i własnym standardom Fural.

Einlagen/Auflagen

Wkłady absorbujące

eingeklebttes Akustikvlies schwarz und Auflagen
auf Anfrage

Wklejana fizełina akustyczna w kolorze czarnym
jak i wkłady dźwiękochłonne na życzenie

Deckengewicht pro m²Masa sufitu na m²

Stahl ca. 8 kg

stal ok. 8 kg

Oberfläche

Powierzchnia

Pulverbeschichtet oder mit PARZIFAL-Hydroein-
brenn-Lackierung, ähnlich jeder RAL oder NCS-
Farbe

Lakierowana proszkowo lub emaliowana powłoką
PARZIFAL, każdy kolor RAL lub NCS

Montage

Montaż

siehe Montagehinweise Fural, DIN 18168, EN
13964 sowie TAIM.

patrz wskazówki montażu Fural, DIN 18168, EN
13964 jak i TAIM.

Pflegehinweis

Pielęgnacja

- Trockenreinigung: mit weichem Tuch (zB. Vileda)
- Feuchtreinigung: mit feuchtem, weichem Tuch, leichtes Reinigungsmittel verwenden. (zB. Glasreiniger, keine Scheuermilch bzw. Verdünnungen)
- Spezielle Reinigungshinweise auf Anfrage.
- Suche czyszczenie: użyj miękkiej ściereczki (np. Vileda)
- Mokre czyszczenie: użyj lekko namoczonej miękkiej ściereczki, słabych detergentów (do czyszczenia szkła, nie używać mleczek ściernych)
- Dodatkowe informacje na zapytanie