

STM KQE 3.1.0.1 T24

STM KQE 3.1.0.1 T24

Streckmetall-Quadrat Einlegesystem T24

Métal déployé - Panneaux carrées - T24 Système d'appui

Konstruktion für handelsübliche T24 Schiene

Construction pour rail T24 classique

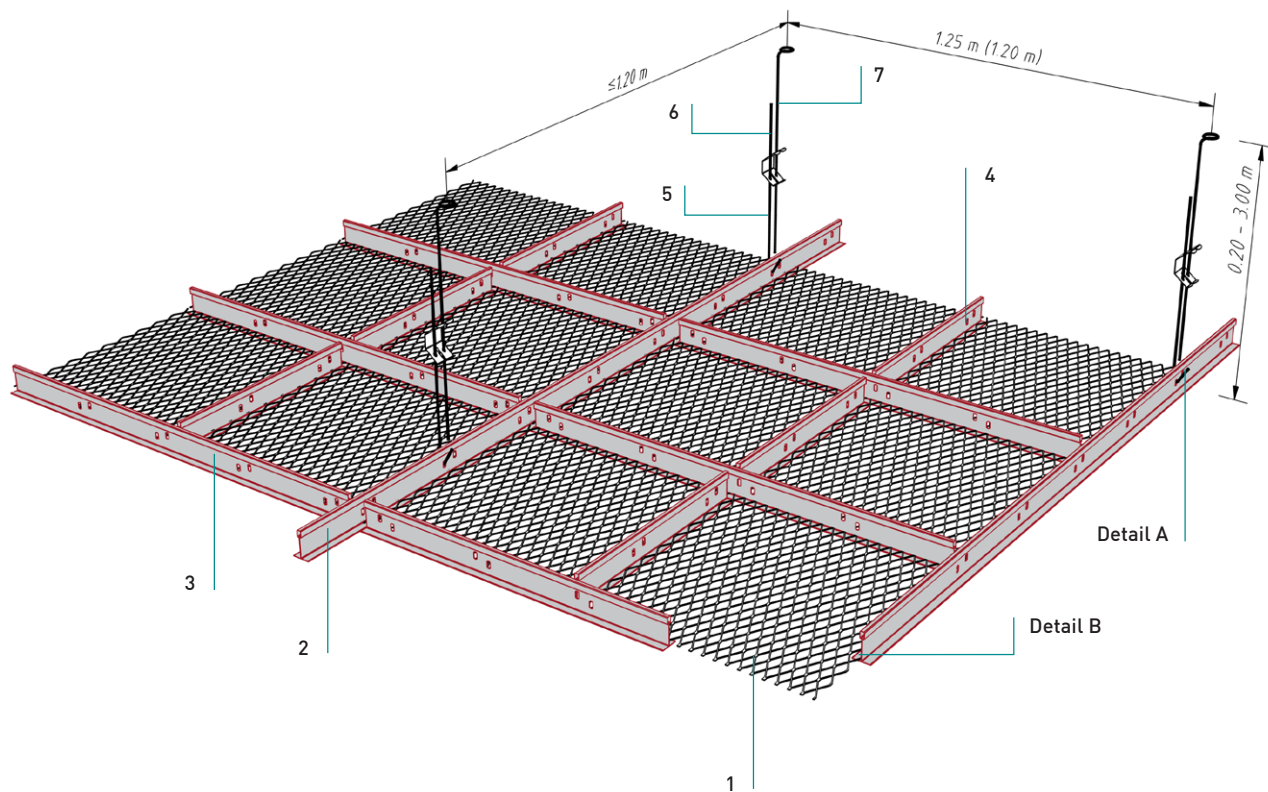

	Normbedarf pro m ² Quantité par m ²	Modul 625 Schiene T24		Modul 600 Schiene T24	
			Stk/m ²		Stk/m ²
Streckmetall Zuschnitt Coupe métal déployé	1	620 mm Ø	2,56	595 mm Ø	2,78
T-Tragschiene Rail porteur T	2	L=3750 mm	0,21	L=3600 mm	0,23
T-Querschiene Rail transversal T	3	L=1250 mm	1,28	L= 1200 mm	1,39
T-Querschiene Rail transversal T	4	L=650 mm	1,28	L=600 mm	1,39
Abhängedraht mit Haken Suspente à réglage rapide avec crochet	5		0,67		0,70
Schnellspannfeder Ressort pour suspente à réglage rapide	6		0,67		0,70
Abhängedraht mit Öse Suspente à réglage rapide avec oeillet	7		0,67		0,70

STM KQE 3.1.0.1 T24

Streckmetall-Quadrat Einlegesystem T24

Métal déployé - Panneaux carrées - T24 Système d'appui

Details

Détails

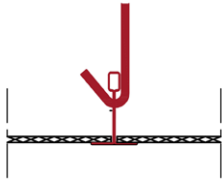
**Detail A**

Détail A

- Montage Abhänger
- Montage suspendte

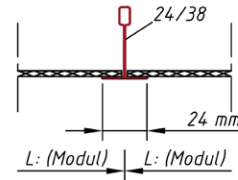
**Detail B**

Détail A

- Auflage T-Schiene 24 / 38
- Appui rail T 24 / 38

Randabschlüsse

Raccords muraux

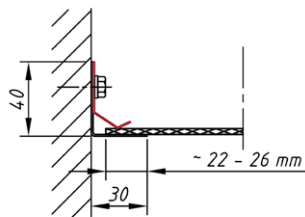

Randanschluss auf L-Winkel mit Fixierfeder
Raccordement à la cloison avec cornière L et clip pour
profil mural

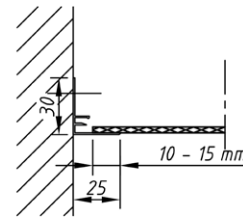

Auflage auf Randwinkel/Federleiste
Appui pour profil mural/profil mural pour clips

STM KQE 3.1.0.1 T24

Streckmetall-Quadrat Einlegesystem T24
Métal déployé - Panneaux carrées - T24 Système d'appui

Maschenformate
Formats de mailles

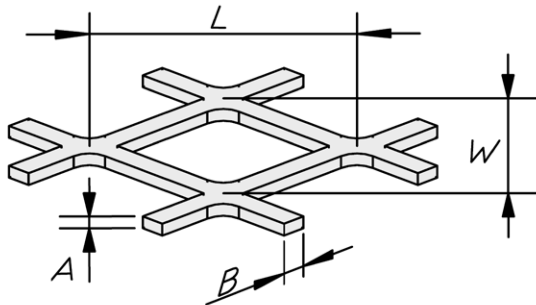

L = Maschenlänge
W = Maschenbreite
B = Stegbreite
A = Stegdicke
L x W x B x A

L = Longueur de mailles
W = Largeur de mailles
B = Largeur d'étau
A = Épaisseur d'étau
L x W x B x A

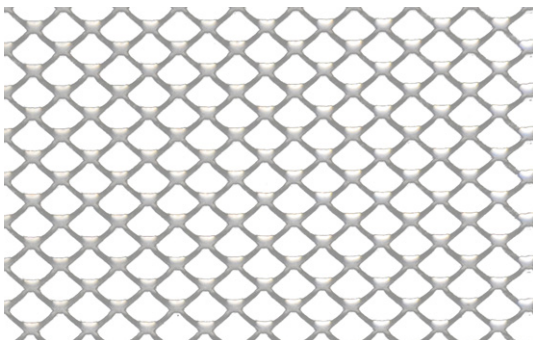

Masche 10 x 7,5 x 1,5 x 1,0 [mm]
Maille
freier Querschnitt ca. 60%
section libre env.

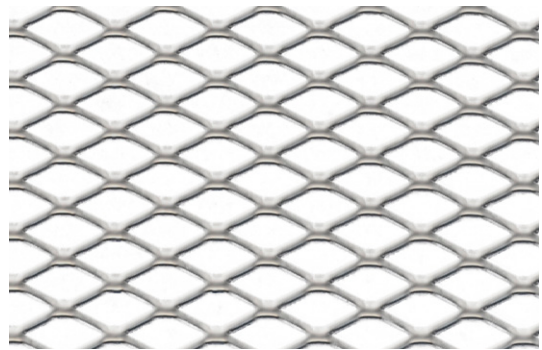

Masche 16 x 8 x 1,5 x 1,0 [mm]
Maille
freier Querschnitt ca. 62,5%
section libre env.

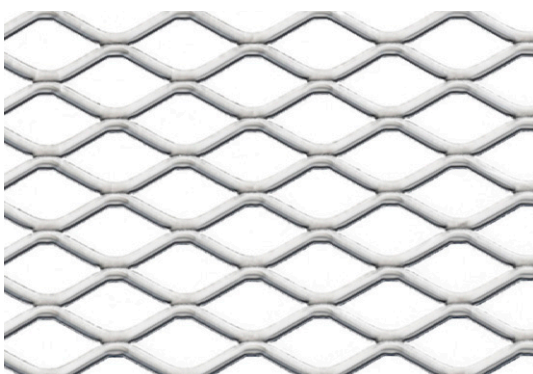

Masche 22 x 12 x 2,0 x 1,5 [mm]
Maille
freier Querschnitt ca. 66,7%
section libre env.

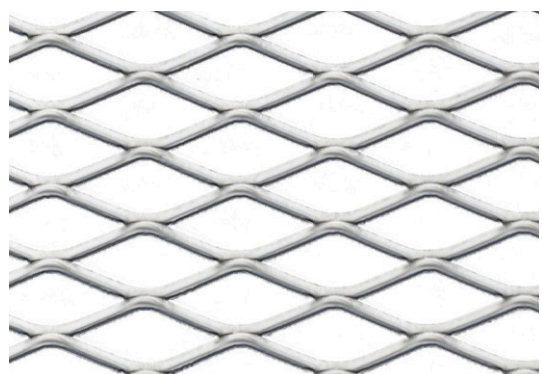

Masche 30 x 12 x 2,0 x 1,5 [mm]
Maille
freier Querschnitt ca. 66,7%
section libre env.

STM KQE 3.1.0.1 T24

Streckmetall-Quadrat Einlegesystem T24

Métal déployé - Panneaux carrées - T24 Système d'appui

Maschenformate

Formats de mailles

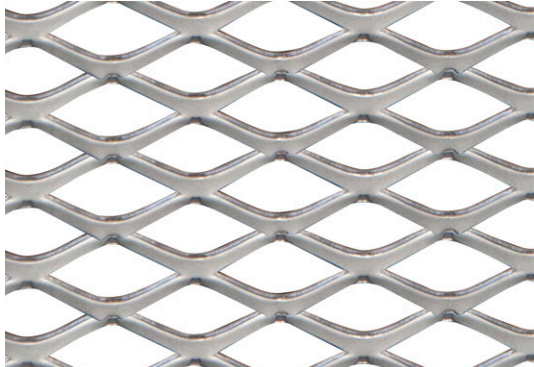

Masche 30 x 15 x 4 x 1,5 [mm]
 Maille
 freier Querschnitt ca. 46,3%
 section libre env.

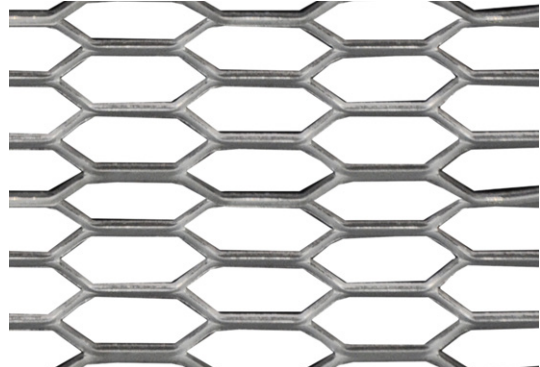

Masche 44 x 10 x 2 x 1,5 [mm]
 Maille
 freier Querschnitt ca. 60,0%
 section libre env.



Masche 50 x 22 x 2,5 x 1,5 [mm]
 Maille
 freier Querschnitt ca. 77,3%
 section libre env.

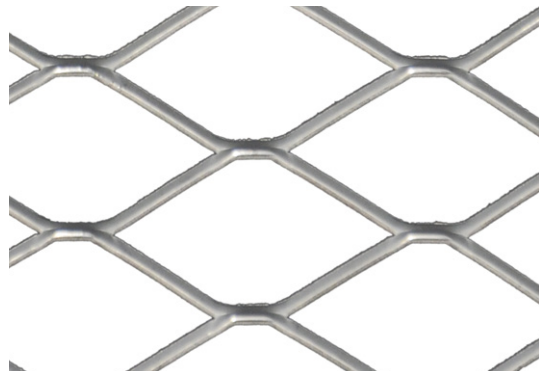

Masche 60 x 32 x 3 x 1,5 [mm]
 Maille
 freier Querschnitt ca. 81,3%
 section libre env.

Weitere Maschenformate auf Anfrage

Autres formats de mailles sur demande

STM KQE 3.1.0.1 T24

Streckmetall-Quadrat Einlegesystem T24
Métal déployé - Panneaux carrées - T24 Système d'appui

Material

Matière

Verzinktes Stahlblech
Acier galvanisé

Brandverhalten

Classe feu

A1 - nicht brennbar nach EN 13501-1
A1 - non combustible selon EN 13501-1

Schallabsorption

Absorption acoustique

siehe Handbuch Geprüfte Akustik bzw. Datenblatt
voir documentation «Acoustique certifiée» ou
fiche technique

Normen

Normes

- Die Komponenten entsprechen der DIN 18168, PN-B-02151-4 und der EN 13964 inkl. CE-Kennzeichnung der Standardsysteme.
- Die Produktion erfolgt nach den Richtlinien der TAIM (Technischer Arbeitskreis industrieller Metalldeckenhersteller) sowie der Fural-Werksnormen.
- Les composants sont conformes à la DIN 18168 et à la DIN EN 13964 y compris certification CE des systèmes standards.
- La production se déroule selon directives de la TAIM ainsi que selon normalisations Fural.

Einlagen/Auflagen

Inserts/appuis

eingeklebttes Akustikvlies schwarz und Auflagen
auf Anfrage
Voile acoustique collé noir et appuis sur demande

Deckengewicht pro m²Poids au m²

Stahl ca. 8 kg
acier env. 8 kg

Oberfläche

Revêtement de surface

Pulverbeschichtet oder mit PARZIFAL-Hydroeinkbrenn-Lackierung, ähnlich jeder RAL oder NCS-Farbe
Thermolaqué après poudrage ou avec hydroeinkbrenn PARZIFAL, coloris similaire RAL ou NCS au choix

Montage

Montage

siehe Montagehinweise Fural, DIN 18168, EN 13964 sowie TAIM.
voir instructions de montage Fural, DIN 18168, DIN EN 13964 et TAIM.

Pflegehinweis

Instructions de nettoyage

- Trockenreinigung: mit weichem Tuch (zB. Vileda)
- Feuchtreinigung: mit feuchtem, weichem Tuch, leichtes Reinigungsmittel verwenden. (zB. Glasreiniger, keine Scheuermilch bzw. Verdünnungen)
- Spezielle Reinigungshinweise auf Anfrage.
- À sec: avec chiffon doux (p.ex. Vileda)
- Humide: chiffon doux humide, légèrement imbibé de produit nettoyant (p. ex. nettoyant de vitre, pas de décapants au diluants)
- Instructions spécifiques sur demande