

KLK 1.2.0.2 KÜHL



KLK 1.2.0.2 Kühl

Langfeldkassetten – Klemmsystem
Pannelli rettangolari - Sistema clip-in

**Kühldecke mit Kupfer-oder
Kunststoffsystem**

Soffitto radiante con tubature
di rame o sintetiche

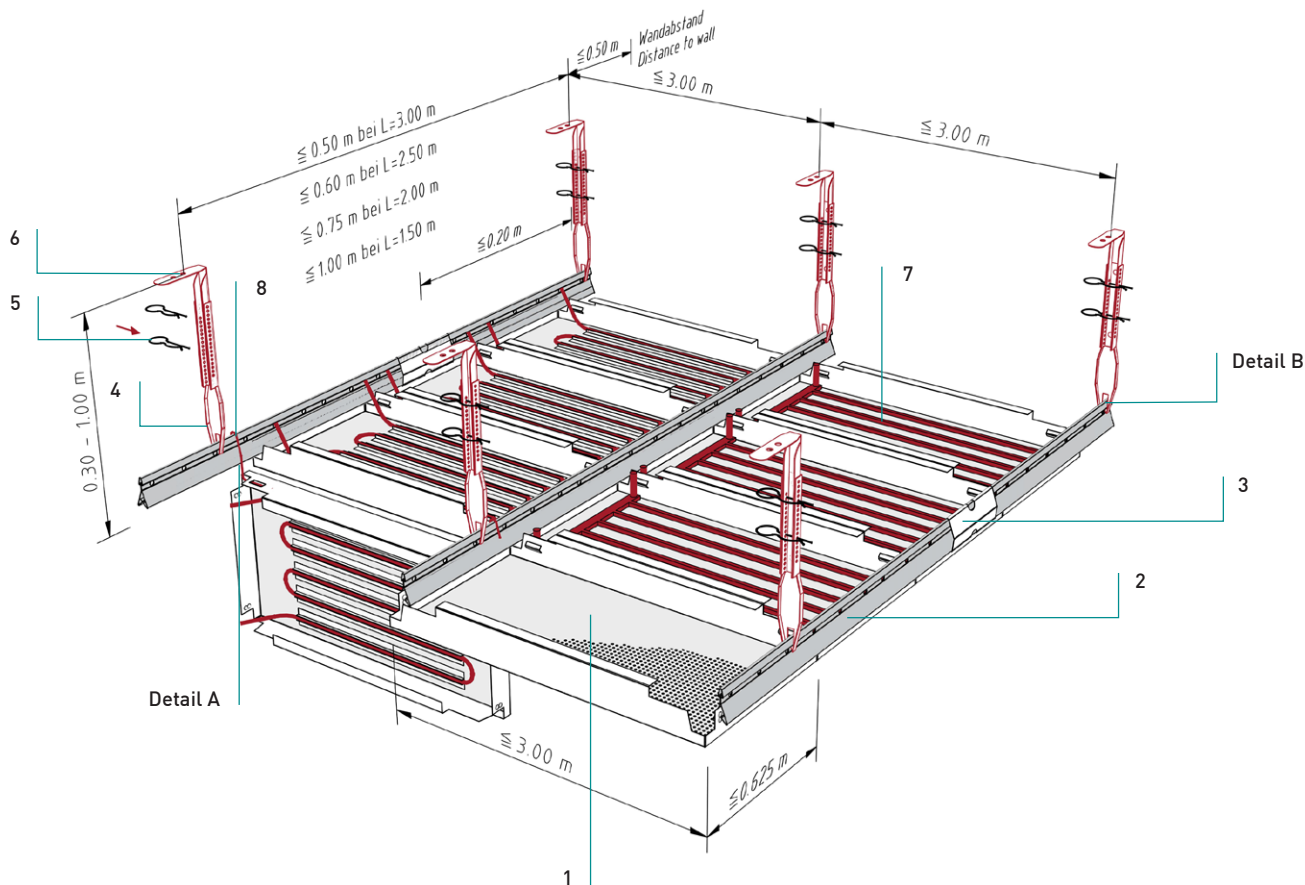

Normbedarf pro m²

Elementi standard richiesti per m²

L=3,0 m

L=2,5 m

L=2,0 m

L=1,5 m

		L=3,0 m	L=2,5 m	L=2,0 m	L=1,5 m	
Langfeldkassette	1					
Pannello rettangolare	2	0,33	0,40	0,50	0,67	Laufmeter
Klemmschiene 16/38						ml
Profilo a scatto 16/38	3	0,08	0,10	0,13	0,17	Stück
Längsverbinder						pz.
Sottogiunto	4	0,67	0,67	0,67	0,67	Stück
Nonius-Unterteil						pz.
Barra asolata inferiore	5	1,34	1,34	1,34	1,34	Stück
Sicherungsstift						pz.
Spinotto di sicurezza	6	0,67	0,67	0,67	0,67	Stück
Nonius-Oberteil						pz.
Barra asolata superiore	7					
Kühlregister						
Serpentina di raffreddamento	8					je nach Kassettenbreite secondo la larghezza del pannello
DOOR-Bügel						
Aggancio per pannello „DOOR“						

KLK 1.2.0.2 Kühl

Langfeldkassetten – Klemmsystem
Pannelli rettangolari - Sistema clip-in

Details

Dettagli

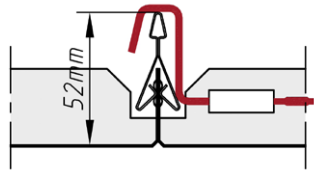

Detail A
Dettaglio A

- DOOR-Bügel für Abklappfunktion
- Aggancio DOOR per pannello ribaltabile

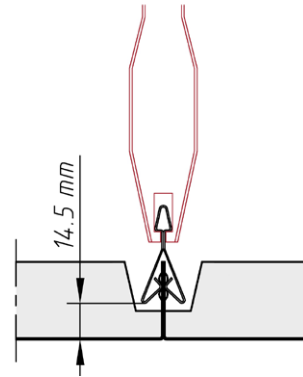

Detail B
Dettaglio B

- Montage Nonius
- Montaggio barra asolata

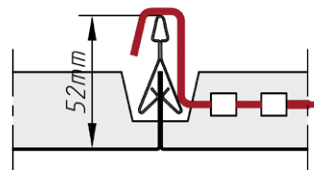

Variante
Variante

- Durch DOOR-Bügel entfällt zusätzliche Seilsicherung
- Grazie all'aggancio DOOR no è necessario un' ulteriore sicurezza

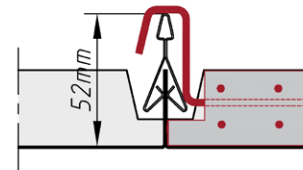

Variante
Variante

- Bügelstärke- und Ausführung abhängig vom Kassettengewicht
- Spessore e tipologia del aggancio „DOOR“ dipende del peso pannello

Fugen

Giunti

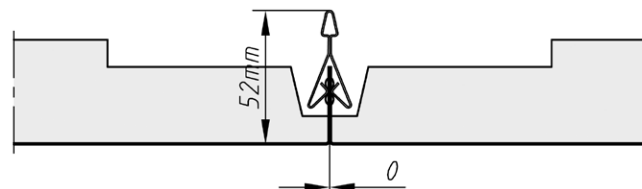

scharfkantig
A spigoli vivi

KLK 1.2.0.2 Kühl

Langfeldkassetten – Klemmsystem
Pannelli rettangolari - Sistema clip-in

Längsstege

Lati longitudinali

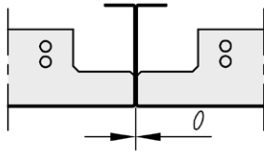

0-Fuge
Senza scuretto

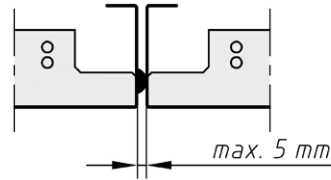

Distanzprägung
Bugne distanziatrice

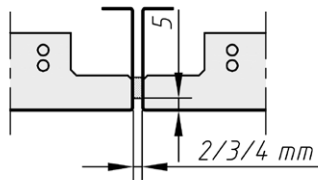

Dichtband
Guarnizione

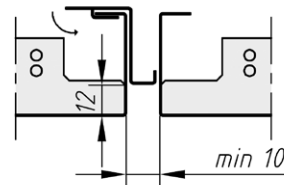

Fugenprofil - Farbe nach Wahl
Profilo per scuretto - colore a scelta

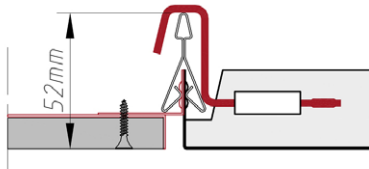

Anschluss Gipskartonfries
Attacco cartongesso

Randabschlüsse

Profili perimetrali

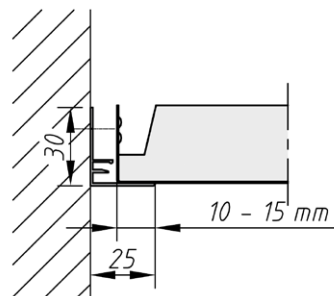

Auflage für ganze Kassette
Supporto per pannello intero

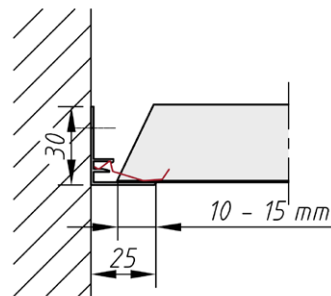

Auflage für Kassette mit Anschnitt
Supporto per pannello tagliato

KLK 1.2.0.2 Kühl

Langfeldkassetten – Klemmsystem
Pannelli rettangolari - Sistema clip-in

Material

Materiale

Verzinktes Stahlblech, Aluminium
Acciaio zincato, alluminio

Brandverhalten

Reazione al fuoco

A1 - nicht brennbar nach EN 13501-1
A1 - non infiammabile sec. EN 13501-1

Schallabsorption

Fonassorbimento

siehe Folder Geprüfte Akustik bzw. Datenblatt
Vedere la cartella «Certified Acoustics» e la scheda tecnica

Normen

Standard

- Die Komponenten entsprechen der DIN 18168, PN-B-02151-4 und der EN 13964 inkl. CE-Kennzeichnung der Standardsysteme.
- Die Produktion erfolgt nach den Richtlinien der TAIM (Technischer Arbeitskreis industrieller Metalldeckenhersteller) sowie der Fural-Werksnormen.
- I componenti corrispondono alla DIN 18168 e alla DIN EN 13964, incl. la certificazione CE dei sistemi standard
- La produzione risulta alla direttiva TAIM (Gruppo di lavoro tecnico dei produttori industriali di controsoffitto metallico) come anche la normativa di produzione Fural.

Brandstabilität

Resistenza al fuoco

30 Minuten nach NBN 713.020. Nähere Auskünfte auf Anfrage
30 minuti sec. NBN 713.020. Ulteriori informazioni a richiesta

Deckengewicht pro m²Peso del soffitto per m²

Aluminium ca. 4 kg; Stahl ca. 7 kg
Alluminio ca. 4 kg; acciaio ca. 7 kg

Oberfläche

Superfici

Pulverbeschichtet oder mit Parzifal-Hydroeinkbrenn-Lackierung, ähnlich jeder RAL oder NCS-Farbe

Verniciato a polvere o con idro-verniciatura a fuoco PARZIFAL, simile a ogni colore RAL o NCS

Montage

Montaggio

siehe Montagehinweise Fural, DIN 18168, EN 13964 sowie TAIM.

Vedi manuale tecnico Fural, DIN 18168, DIN EN 13964 come anche la TAIM.

Pflegehinweis

Istruzioni di pulizia

- Trockenreinigung: mit weichem Tuch (zB. Vileda)
- Feuchtreinigung: mit feuchtem, weichem Tuch, leichtes Reinigungsmittel verwenden. (zB. Glasreiniger, keine Scheuermilch bzw. Verdünnungen)
- Spezielle Reinigungshinweise auf Anfrage.
- Lavaggio a secco: con panno morbido (p.e.Vileda)
- Lavaggio umido: con panno morbido e umido (p.e.Vileda), usare detergente leggero (non usare detergenti ruvidi o diluenti)
- Istruzioni speciali per la pulizia a richiesta